

Pletená bunda tvar 1441



35,- €



WEBKATALOG



Naskenujte QR-Code - objednajte
jednoducho cez Webkatalog!

Viac informácií nájdete na strane 19



Stolársky Express

2/2024

schachermayer



Policové svetlo SUNUP 24 V/DC

Povrchové svetlo s bočným vyžarovaním svetla, preto sa dokonale hodí na montáž na spodnú stranu políc. Keď je svetlo vypnuté, je neviditeľné, ale hneď po zapnutí dodáva skrinej jedinečný svetelný podpis. Montuje sa na dodaný hliníkový základný profil

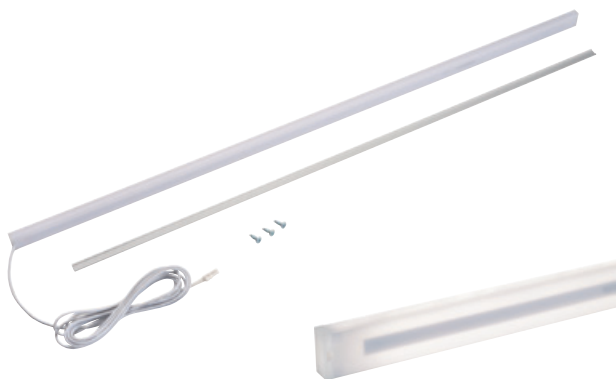

výška: 18 mm
 hĺbka: 8 mm
 dĺžka pripojovacieho kábla: 2000
 spôsob montáže: na naskrutkovanie
 farba svetla: 2700 K teplá biela / 4000 K neutrálna biela
 trieda energetickej účinnosti od 2021: G



od **22,-** €

obj. č.	dĺžka mm	svetelný tok (lumen)	výkon W	materiál	povrch	cena EUR
103 381 212 •	563	462	5,5	plast	opál	22,00
103 381 213 •	863	705	8,4	plast	opál	29,00

L&S Lighting Intelligence

LED zrkadlo Vista DualColor 230 V

Nástenné zrkadlo s integrovaným osvetlením DualColor a vyhrievaním.

Osvetlenie sa dá nastaviť vo farbách 3000 K teplá biela, 4000 K neutrálna biela a 6500 K studená biela.
 Povrch zrkadla sa nezačhmlieva, vďaka Integrovanému, samostatne ovládanému ohrevu.

Rozsah dodávky: vrátane upevňovacích skrutiek a hmoždiniek



vybavenie: dotykový spínací senzor
 hĺbka: 30 mm
 farba svetla: 3000K, 4000K, 6500K
 materiál: hliník, sklo

obj. č.	šírka mm	výška mm	výkon W
103 371 881	600	800	45

223,- €

FURNIKA

Svietidlo nad čelo postele Flexi R 12 V/DC

Moderná nočná lampička s pružným ramenom potiahnutým silikónom.

- vypínač na priamo na hlave svietidla
- USB nabíjačka Typ A, 5 V / DC max. 1A, integrovaná do podstavca svietidla
- USBvstup má osadené slabé orientačné svetlo, pre ľahšie používanie v tme

vybavenie: napájanie so zástrčkou, USB nabíjačka typ A, 5V/DC max. 1A, spínač
 dĺžka: 502 mm
 spôsob montáže: upevnenie skrutkami
 farba svetla: neutrálna biela
 svetelný tok (lumen): 90

obj. č.	výkon W	materiál	povrch
103 373 636	1.8	plast, silikón	čierny
103 373 637	1.8	plast, silikón	biela

18,- €
FURNIKA

Svietidlo na čelo postele Silka 12 V/DC

Moderné svietidlo na čelo postele s flexibilným silikónovým potťahom.

- prepínač na hlave svietidla
- montáž spredu alebo zozadu

vybavenie: prípojný kábel so zástrčkou, vypínač
 dĺžka: 374 mm
 šírka: 35 mm
 hĺbka: 18 mm
 spôsob montáže: upevnenie na skrutky
 farba svetla: neutrálna biela
 svetelný tok (lumen): 80
 trieda energetickej účinnosti od 2021: F

obj. č.	výkon W	materiál	povrch
103 375 287	1,2	plast, silikón	čierny

18,- €

Akumulátorové svetlo Bit Light

Kompaktné akumulátorové osvetlenie pre osadenie v nábytku. Ideálne tiež ako riešenie dodatočného vybavenia existujúceho nábytku svetlom. Svetidlo je vybavené IR - snímačom dverí, preto je vhodné ako osvetlenie zásuvky alebo skrine. V prípade vybitia batérie sa svetlo jednoducho odoberie z magnetickej platničky a nabije sa pomocou priloženého USB kábla.

Spínacia funkcia: zapnúť, vypnúť, funkcia dverového spínača

Rozsah dodávky: svetidlo, USB -kábel, montážna platnička s obojstrannou lepiacou páskou 3M.

vybavenie: spínač, IR-senzor
 D x Š x V: 68 x 28 x 11 mm
 spôsob montáže: magnetické upevnenie
 farba svetla: 3000 K teplá biela
 svetelný tok (lumen): 50

obj. č.	výkon W	materiál	povrch
103 374 129	0,6	plast	biely



13,⁹⁰ €



L&S Lighting Intelligence

LED sieťové zdroje 12 V/DC



primárne: vodič 2000 mm s plochou Euro zástrčkou
 sekundárne: vodič 500 mm s rozváždačom so 6 výstupmi (55x30x11 mm) +2 voľné výstupy
 materiál: plast sivý

obj. č.	D x Š x V mm	výkon W	
103 372 701	130 x 45 x 16	15	13,- €

DOMUS Line*

LED- sieťové zdroje D-Power 24V/DC



D-Power 30W

napätie: 24 V/DC
 materiál: plast biely
 primárne: kábel 2000 mm s plochou Euro zástrčkou
 sekundárne: kábel 500 mm s 9-cestným rozváždačom

od **18,-** €

obj. č.	D x Š x V mm	výkon W	cena EUR
103 379 688	256 x 34 x 16,5	30	18,00
103 379 689	190 x 52 x 30	60	26,00

L&S Lighting Intelligence

LED pripojenie adaptéra DualColor 24 V/DC

Adaptačný kábel na zmenu farby svetla pri svetidlách DualColor

DualColor 3000K / 4000K **24 VDC**



vybavenie: LED zástrčka, LED spojka
 menovitý prúd: 3 A

obj. č.	dĺžka mm	materiál	max. výkon W
103 379 996	50	plast	72

3,- €

Súprava - Infračervený zosilňovač 12 V/DC

- zosilňovač infračerveného signálu prijíma impulzy vysielané z IR diaľkových ovládačov bežných prístrojov AV, Hi-Fi a TV frekvencie 20-60 kHz a prenáša tieto impulzy na prístroje umiestnené za dverami nábytku
- pri náročnejších inštaláciách alebo pri ovládaní viacerých predmetov je možné systém doplniť až o 3 vysieláče (nie su zahrnuté v dodávke)
- infračervený vysieláč s rozptylovou šošovkou musí byť vo vnútri nábytku umiestnený tak, aby mohol byť prenášaný infračervený signál prijímaný každým z obsluhovaných prístrojov
- infračervený vysieláč s prípojným káblom 1800 k zosilňovaču
- infračervená šošovka s prípojným káblom 1400 k zosilňovaču
- rozmery pre zabudovanie prijímacej šošovky: Ø: 24, H: 18 mm

Rozsah dodávky:

Zosilňovač infračerveného signálu, radiacej jednotky, prijímacia šošovka, vysieláč so šošovkou, stojan a sieťový zdroj

dĺžka: 75 mm
šírka: 55 mm

obj. č.	materiál	povrch
103 371 802	plast	čierny, hliníková farba



69,- €

CAMAR®
the art of innovation

Závesné kovanie na skrine 806

Jednoduché upevnenie v skriní pomocou 2 skrutiek a na stenu pomocou nástennej lišty



nosnosť: 50 kg / kus
materiál: plast/ocel
povrch: pozinkovaný
možnosť nastavenia: výška 28, hĺbka 25 mm

obj. č.	smer
103 343 171	ľavý
103 343 172	pravý

0,68 €

CAMAR®
the art of innovation

Nástenná lišta pre závesné kovanie k 816/817

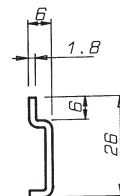

šírka korpusu: rôzna mm
materiál: ocel
povrch: pozinkovaný

obj. č.	dĺžka mm
103 343 198	107

0,29 €

CAMAR®
the art of innovation

Krytka pre závesný systém 806

Š x V x H: 43 x 26 x 67 mm

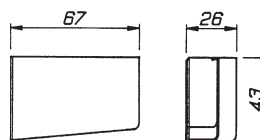

obj. č.	vyhotovenie	materiál	povrch	cena EUR
103 343 123	pravé	plast	čierny	0,18
103 343 124	ľavé	plast	čierny	0,18
103 343 125	pravé	plast	sivý	0,18
103 343 126	ľavé	plast	sivý	0,18
103 343 175	ľavé	ocel	poniklovaný	0,29
103 343 176	pravé	ocel	poniklovaný	0,29

od **0,18** €



S novou **Hawa Folding Concepta III** možno pracovné miesta a celé kuchyne elegantne zapracovať a to vďaka zalícovaným čelám a rovnomernému rozloženiu medzier. Umožňuje konštrukciu s úchytkou aj bez nej - technológia zostáva neviditeľná.

Požadované komponenty:

- Folding Concepta III základná sada
- Folding Concepta III Holm-sada
- Folding Concepta III zásuvná sada
- Folding Concepta III sada koľajníc

Voliteľné komponenty:

- Folding Concepta III soklový profil-sada
- Folding Concepta III zosilňovací profil

NOVINKA v sortimente



**HAWA Folding Concepta III
základná sada Push (bez úchytky)**



smer: ľavý/pravý
šírka krídla: 440 - 750 mm
hrúbka dverí: 18 - 26 mm

obj. č.	číslo tovaru	nosnosť kg	výška krídla mm	MJ	cena EUR
103 352 180 •	31504	6 - 20	1200 - 2200	GT	626,00
103 352 181 •	31505	10 - 25	1900 - 2700	GT	725,00

od **626,-** €



**HAWA Folding Concepta III
základná sada Pull (s úchytkou)**



smer: ľavý/pravý
šírka krídla: 440 - 750 mm
hrúbka dverí: 18 - 26 mm

obj. č.	číslo tovaru	nosnosť kg	výška krídla mm	MJ	cena EUR
103 352 182 •	31506	6 - 20	1200 - 2200	GT	537,00
103 352 183 •	31507	10 - 25	1900 - 2700	GT	639,00

od **537,-** €

NOVINKA v sortimente



Hawa Folding Concepta III Holm-sada

Pripojovací profil pre zásuvné jednotky



Holm-sada čierne eloxovaná

od **219,-** €

hrúbka dverí: 18 - 26 mm

obj. č.	výška krídla mm	materiál	cena EUR
103 352 249 •	1200 - 2200	eloxovaný hliník	219,00
103 352 250 •	1900 - 2700	eloxovaný hliník	272,00
103 352 251 •	1200 - 2200	čierno eloxovaný hliník	249,00
103 352 252 •	1900 - 2700	čierno eloxovaný hliník	308,00



Hawa Folding Concepta III sada koľajníc

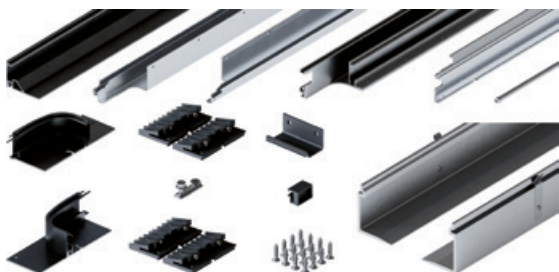

sada koľajníc 4 dvere
čierno eloxovaná

od **619,-** €

hrúbka dverí: 18 - 26 mm

obj. č.	smer	počet dverí	materiál	cena EUR
103 352 190 •	L	2	eloxovaný hliník	619,00
103 352 194 •	P	2	eloxovaný hliník	619,00
103 352 198 •	L	3	eloxovaný hliník	730,00
103 352 199 •	P	3	eloxovaný hliník	730,00
103 352 235 •	L/P	4	eloxovaný hliník	1 238,00
103 352 236 •	L	2	čierno elox. hliník	759,00
103 352 237 •	P	2	čierno elox. hliník	759,00
103 352 238 •	L	3	čierno elox. hliník	898,00
103 352 239 •	P	3	čierno elox. hliník	898,00
103 352 248 •	L/P	4	čierno elox. hliník	1 509,00



HAWA Folding Concepta III zásuvná sada Push (bez úchytky)

Funkcia Push-to-Open pre bezúchytkovú konštrukciu skrine.

Rozsah dodávky:

- 1 kus zásuvná jednotka Push
- 1 kus koncový dorazový uholník
- 1 kus Push-vyhadzovač
- 1 kus zásuvný zaisťovací mechanizmus
- 1 kus nalepovacia platnička pre zalamovacie dvere

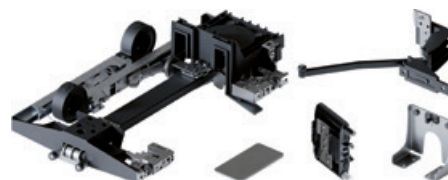

Zásuvná sada Push ľavá

vhodné pre: pre čelá bez úchytiiek
hrúbka dverí: 18 - 26 mm

779,- €

obj. č.	nosnosť kg	smer	výška krídla mm	cena EUR
103 352 184 •	6 - 20	ľavý	1200 - 2200	779,00
103 352 185 •	6 - 20	pravý	1200 - 2200	779,00
103 352 186 •	10 - 25	ľavý	1900 - 2700	783,00
103 352 187 •	10 - 25	pravý	1900 - 2700	783,00



HAWA Folding Concepta III zásuvná sada Pull (s úchytkou)

Pull-verzia s úchytkou a integrovaným tlmením.

Rozsah dodávky:

- 1 kus zásuvná jednotka 20/25 Pull
- 1 kus koncový dorazový uholník Pull
- 1 kus zásuvný zaisťovací mechanizmus



Zásuvná sada Pull pravá

vhodné pre: pre čelá s úchytkou
výška krídla: 1200 - 2700 mm
hrúbka dverí: 18 - 26 mm

obj. č.	nosnosť kg	smer
103 352 188 •	6 - 25	ľavý
103 352 189 •	6 - 25	pravý

534,- €

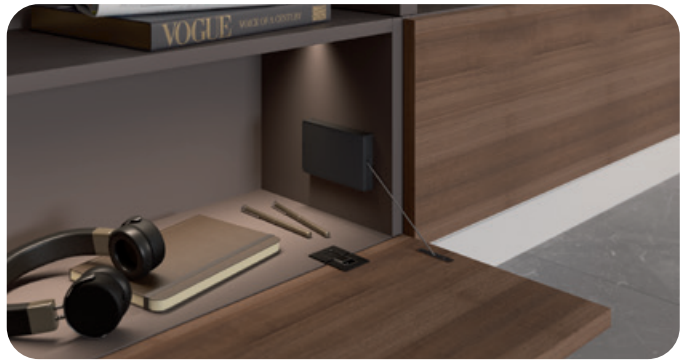

Sklopné lankové kovanie s brzdou KIARO EASY

Kiaro Easy je náš elegantný systém otvárania výklopných dverí, ktorý sa vyznačuje minimalistickými tvarmi a veľmi plynulým pohybom. Jednoručný mechanizmus sa jednoducho namontuje na bočnú stenu a na otváranie dvierok používa tenký, ale mimoriadne pevný drôt Dyneema.

D x Š x V: 121,5 x 17 x 73,5 mm
materiál: plast

obj. č.	hmotnosť krídla od kg	hmotnosť krídla do kg	povrch
103 342 081	0.5	4.8	antracit
103 342 082	0.5	4.8	sivý
103 342 083	1.4	6	antracit
103 342 084	1.4	6	sivý



16,- €



KIARO EASY krytky

Zodpovedajúce krytky na sklopné kovanie KIARO EASY

materiál: plast

obj. č.	povrch
103 342 085	antracit
103 342 086	sivý



0,80 €



Upevnenie čela pre sklopné kovanie Kiaro, na skrutky

Alternatívne čelné kovanie k štandardnému vstavanému/zafrezovanému vyhotoveniu.

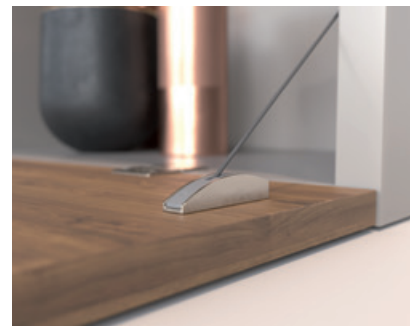

obj. č.	D x Š x V mm	materiál	povrch	cena EUR
103 340 429	54 x 11 x 12	kov	strieborný	0,80
103 340 430	54 x 11 x 12	kov	čierna	0,80
103 340 431	52,2 x 8 x 7,5	plast	sivý	0,13
103 340 432	52,2 x 8 x 7,5	plast	čierny	0,13

od **0,13** €



NOVINKA v sortimente

VS CORNERSTONE® Swing sada kovania

Rozsah dodávky:

nosný stĺp

sada príslušenstva - upevňovací materiál

sada príslušenstva - pripojenie dvierok



materiál: oceľ pozinkovaná

obj. č.	svetlá výška mm
103 379 281	610-650
103 379 282	651-690
103 379 283	691-730
103 379 284	731-770

99,- €



NOVINKA v sortimente

VS CORNERSTONE® Swing sada políc

Rozsah dodávky:

2 police

materiál: polica drevo/reling oceľ

obj. č.	povrch	šírka korpusu mm	Š x V x H mm	cena EUR
103 379 286	biely	450	776 x 61 x 376	86,00
103 379 287	biely	500	816 x 61 x 406	89,00
103 379 288	biely	600	934 x 61 x 404	93,00
103 379 289	lávovo sivý	450	776 x 61 x 376	76,00
103 379 290	lávovo sivý	500	816 x 61 x 406	83,00
103 379 291	lávovo sivý	600	934 x 61 x 404	86,00



od 76,- €



NOVINKA v sortimente

VS TOP® Spice

Stojan na korenie umožňuje pohodlné a praktické hľadanie toho správneho korenia. Namontovaný na vnútornej strane dverí vrchnej skrinky zabezpečuje optimálne využitie priestoru.

Upozornenia pre montáž:

Pri montáži do skrinky, ako police, použite upevňovacie svorky.

Pri upevňovaní na vnútornú stranu dverí použite adaptérovú lištu.

Rozsah dodávky:

1 regál na korenie

1 adaptérová lišta 536 mm

4 upevňovacie svorky pre 5 mm vŕtanie

4 skrutky 4 x 16 mm



Ilustračný obrázok

Š x V x H: 358 x 456,5 x 73 mm
materiál: oceľ strieborná

obj. č.	vyhotovenie	šírka korpusu mm
103 398 830	24 štandardných nádob na korenie	600

6,- €



Výsuv spodnej skrinky 002PRO

Rozsah dodávky:

Kovanie vrátane vedenia a upevňovacieho materiálu
Montážny návod

vyhotovenie: integrované tlmenie / plný výsuv
výška osadenia: 515 mm
nosnosť / základňa: 5 kg
materiál: oceľ



obj. č.	šírka korpusu mm	hĺbka osadenia mm	povrch	cena EUR
103 332 814	150	495	antracitovo lakovaný	56,00
103 332 815	200	495	antracitovo lakovaný	69,00

od **56,-** €



Výsuv spodnej skrinky 004PRO

Rozsah dodávky:

Kovanie vrátane vedenia a upevňovacieho materiálu
Montážny návod

vyhotovenie: integrované tlmenie / plný výsuv
výška osadenia: 515 mm
nosnosť / základňa: 15 kg
materiál: oceľ



Ilustračný obrázok



obj. č.	šírka korpusu mm	hĺbka osadenia mm	povrch
103 332 816	300	495	antracitovo lakovaný

89,- €

NOVINKA v sortimente

ninka®

Kôš na prádlo eins2laundry

Koše na bielizeň možno kombinovať so štandardnými systémami závesných rámov eins2fünf a eins2sechs.

- možno kombinovať s inými nádobami ninka
- výrazné vetracie otvory s atraktívnym dizajnom
- použitie so závesnými eins2fünf/eins2sechs a stojatým eins2vier
- jednotlivé kryty je možné objednať samostatne

vhodné pre: eins2fünf / eins2sechs / eins2vier
šírka: 230 mm
hĺbka: 412 mm
legenda: G
materiál: plast



obj. č.	výška mm	obsah l	cena EUR
103 369 940 •	470	25	49,00
103 369 941 •	560	42	51,00

od **49,-** €

ninka®

≥ 450
≥ 500
≥ 600
≥ 900

Systém na triedenie odpadu súprava eins2sechs

- nie je v kombinácii s BLUM SERVO-DRIVE uno
- hrúbka stien korpusu 18/19 mm
- vložky s vystuženými rukoväťami
- kompatibilný so systémom príslušenstva Ninka eins2top

Upozornenie:

BLUM MERIVOBX sa objednáva osobitne.

Rozsah dodávky:

1 závesný rám ein2sechs / 1 veko / 2 x vodiace lišty na veko
Odpadkový kôš (pozri vybavenie)



menovitá dĺžka: 500 mm
materiál: plast tmavo šedý

obj. č.	šírka korpusu mm	základná výbava	Š x V x H mm	cena EUR
103 351 826	450	nádoby 2 x 8/1 x 17 litrov	450 x 350 x 500	109,00
103 351 827	500	nádoby 2 x 8/1 x 17 litrov	500 x 350 x 500	113,00
103 351 828	600	nádoby 2 x 8/2 x 17 litrov	600 x 350 x 500	143,00
103 351 829	900	nádoby 2 x 8/4 x 17 litrov	900 x 350 x 500	199,00

od **109,- €**

Vstavaný odpadkový kôš 10l

≥ 400 

použitie: výklopný s pripojením na čelo
vyhotovenie: automatický kryt
šírka korpusu: 400 mm
materiál: plast



obj. č.	základná výbava	Š x V x H mm	povrch
103 369 901 •	nádoba 10 litrov	355 x 300 x 380	ušľachtilá oceľ
103 369 902 •	nádoba 10 litrov	355 x 300 x 380	čierny

13,- €

peka
Switzerland

Háčiková lišta

- Pre montáž na stenu
- So 6 pevnými háčikmi

Rozsah dodávky:

vrát. upevňovacieho materiálu

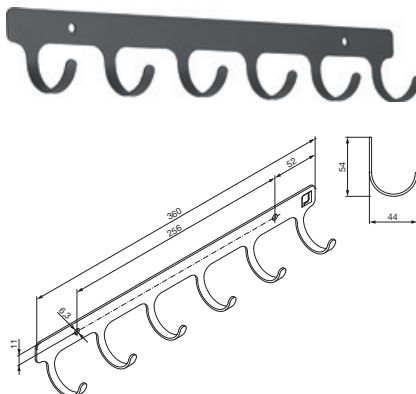

šírka: 44 mm
výška: 54 mm
hĺbka: 360 mm
materiál: oceľ

obj. č.	povrch
103 369 708	biely
103 369 710	antracit

5,- €

peka
Switzerland

Sklápacie schodíky model Stepolo 2

Dvojstupňová podnožka vrátane držiaka na stenu.

Rozsah dodávky: vrátane držiaka na stenu



nosnosť: 150 kg
materiál: hliník čierny

obj. č.	dĺžka mm	šírka mm	výška mm
103 369 695	418	37	768

109,- €

CAMAR®
the art of innovation

Solková nastaviteľná noha Unico ø70 mm

od **0,36** €



rúra ø: 34 mm
nosnosť: 150 kg
materiál: čierny plast

obj. č.	výška sokla mm	rozsah nastavenia mm	cena EUR
103 323 369	80	- 15/+ 30	0,39
103 323 370	100	- 15/+ 30	0,36
103 323 371	120	- 15/+ 30	0,39
103 323 372	150	- 15/+ 30	0,43

CAMAR®
the art of innovation

Solková nastaviteľná noha Unico ø48 mm

0,63 €



rúra ø: 28 mm
výška sokla: 45 mm
materiál: čierny plast

obj. č.	rozsah nastavenia mm	nosnosť kg
103 323 375	+ 20	150

CAMAR®
the art of innovation

Príruba soklovej nohy Unico/Unicomatic

Pre soklovú nastaviteľnú nohu Unico Ø 70 mm a Unico Ø 48 mm

vyhotovenie: bez okraja
spôsob montáže: zaskrutkovať

obj. č.	materiál
103 323 368	čierny plast



0,33 €

SIEMENS**A****Zabudovateľná rúra na pečenie
HB272ABBO****cookControl:** 10 automatických programov zaručuje najlepšie výsledky.

druhy ohrevu: 3D horúci vzduch, horný/dolný ohrev, gril s cirkuláciou vzduchu, veľkoplošný gril, stupeň na pizzu, dolný ohrev

obj. č.	typ	obsah l	421,- €
112 555 580 •	HB272ABBO	71	

SIEMENS**Indukčná varná doska EH601HFB1E**

- Home Connect: spravte zo svojej varnej dosky súčasť inteligentnej kuchyne
- tlačidlo obľúbené – umožní vám prispôsobiť si varnú dosku podľa vašich preferencií

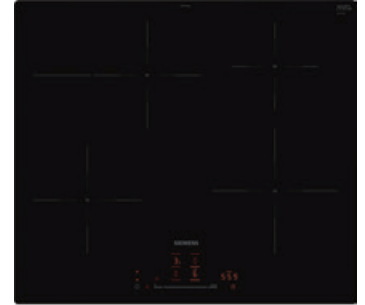

montážne rozmery: 56 x 572 x 516 mm
spôsob zabudovania: zalícovaná montáž
varné zóny: 1 x Ø 180; 1 x Ø 280, 180; 1 x Ø 145; 1 x Ø 210 mm

obj. č.	typ	496,- €
112 557 254 •	EH601HFB1E	

SIEMENS**Zabudovateľná mikrovlnná rúra
BF525LMS0**

7 automatických programov zaručí najlepšie výsledky varenia



obsah: 20 l
dizajn: čierny
montážne rozmery: 362 - 365 (V) x 560 - 568 (Š) x 300 (H) mm
počet stupňov výkonu: 5 (max. 800 W)

obj. č.	doraz dverí	247,- €
112 556 232 •	ľavý	

SIEMENS**Plne zabudovaná umývačka riadu
SN63HX01CE**

spotreba vody: 9 l
kapacita: 14 súprav riadu
spotreba energie: 85 kWh
programy: Eco 50°C, Auto 45-65°C, intenzívny 70°C, hodinový 65°C, rýchly 45°C, obľúbený program

obj. č.	výška mm	šírka mm	568,- €
112 560 730 •	815	598	

solido by Alveus**Drez Rock 130**

materiál: Granit
rozmer vaničky: 400 x 400 x 180 mm
základná výbava: excentrom ovládaný výpustný ventil so sitkom 3 1/2", odpadová prípojka, s prevítanými otvormi, bez sifónu

obj. č.	farba	vonkajšie rozmery mm
113 520 279	karbón-čierna	780 x 480

**AKCIA**
DO VYPREDANIA ZÁSOB!**99,- €**



Rušivé zvuky? Pachy? Prievan?

S tesniacimi systémami posuvných dverí HELM a solido pre drevené a sklenené krídlo tieto problémy ľahko odstránite!

Inovatívny tesniaci systém zabezpečuje presné utesnenie medzi dverami a stenou. Vozíky s precíznymi guľôčkovými ložiskami zabezpečujú hladký a tichý chod. Voliteľné tlmenie doťahu jemne zatiahne krídlo do otvorenej koncovej polohy.

Konštrukcia nevyžaduje zárubňu ani doraz, čo výrazne zjednodušuje montáž a umožňuje dodatočnú estetickú inštaláciu v existujúcom interiérovom dizajne.



K dispozícii aj pre
solido 80





Sada kovania HELM 53 /drevo/koľajnica/Komfort/strop

S pojazdovou koľajnicou, s mechanizmom jemného zatvárania. Montáž na strop.

Rozsah dodávky:

- 1 pojazdová koľajnica
- 2 vozíky
- 2 nosné príruby
- 1 záchytné dorazy
- 1 tlmenie dovretia
- 1 podlahové vedenie

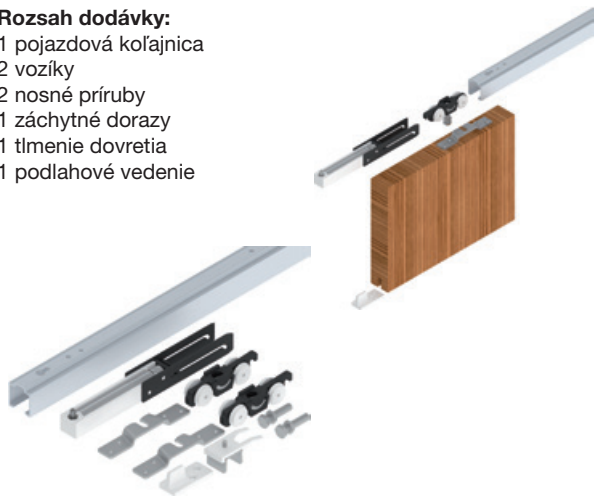

šírka krídla min.: 650 mm
hmotnosť krídla max.: 50 kg
oblasť použitia: drevo
materiál vodiacej koľajnice: strieborne eloxovaný hliník

66,- €

obj. č.	dĺžka vodiacej koľajnice mm	šírka krídla mm
102 291 212	1700	710-900



Sada kovania HELM 53/H montáž na stenu

S jazdnou koľajnicou. Montáž na stenu.

Rozsah dodávky:

- 1 pojazdová koľajnica
- 6 upevňovacích uholníkov na stenu (7 pri dĺžke 2100mm)
- 2 vozíky
- 2 nosné príruby
- 2 záchytné dorazy
- 1 podlahové vedenie



od **46,- €**

hmotnosť krídla max.: 50 kg
oblasť použitia: drevo
materiál vodiacej koľajnice: strieborne eloxovaný hliník

obj. č.	dĺžka vodiacej koľajnice mm	šírka krídla mm	cena EUR
102 290 598	1700	710-900	46,00
102 290 599	2100	910-1100	53,00



Sada kovania HELM 53 drevo/koľajnica/Komfort/stena

S pojazdovou koľajnicou, s mechanizmom jemného zatvárania. Montáž na stenu.

Rozsah dodávky:

- 1 pojazdová koľajnica
- 6 upevňovacie uholníky na stenu
- 2 vozíky
- 2 nosné príruby
- 2 tlmiče doťahu
- 1 podlahové vedenie



99,- €

šírka krídla min.: 860 mm
hmotnosť krídla max.: 50 kg
oblasť použitia: drevo
materiál vodiacej koľajnice: strieborne eloxovaný hliník

obj. č.	dĺžka vodiacej koľajnice mm	šírka krídla mm
102 291 213	1700	710-900



Sada kovania HELM 53/H koľajnica/kryt/stena

S pojazdovou koľajnicou, krytom a krytkami na bokoch. Montáž na stenu.

Rozsah dodávky:

- 1 pojazdová koľajnica
- 1 kryt
- 2 ks krytka
- 2 vozíky
- 2 záchytné dorazy
- 1 podlahové vedenie



od **86,- €**

hmotnosť krídla max.: 50 kg
oblasť použitia: drevo
materiál vodiacej koľajnice: strieborne eloxovaný hliník

obj. č.	dĺžka vodiacej koľajnice mm	šírka krídla mm	cena EUR
102 290 684	1700	710-900	86,00
102 290 685	2100	910-1100	99,00

It all hinges on excellence.

SIMONSWERK

TECTUS kompletne skrytý záves

Pre dvere s vysokou pridanou hodnotou a pre funkčné objektové dvere v dizajnovy čistých priestorových koncepciách.

TECTUS

- nosnosť od 60 do 300 kg
- pre bezfalcové a zalicované dvere
- komfortné 3D nastavenie
- modelové varianty pre špeciálne použitie

www.simonswerk.com



Dverový záves TECTUS TE 540 3D A8

Pre bezfalcové dvere na blokové, obložkové a oceľové zárubne s obojstranným obložením do 8mm

kopírovací krúžok ø 30 mm

šírka krídla závesu: 32, príp. 37 mm

dĺžka krídla závesu: 200 mm

druh polodrážky: bezfalcové

fréza ø: 24 mm

vložka: bezúdržbová technika klzného uloženia

uhol otvorenia: 180°

vhodný pre protipožiarnu ochranu: nie

materiál: zliatina/hliník s povrch. úpravou strieborná farba F1



obj. č.	nosnosť kg
102 265 615	100

72,- €



Dverový záves TECTUS TE 541 3D FVZ

kompletne skrytý záves

pre drevené, oceľové a hliníkové zárubne

pre bezfalcové objektové a funkčné dvere

FVZ = pre zalícované hrany zárubne do 14,0 mm

šírka krídla závesu: 28 mm

dĺžka krídla závesu: 185 mm

druh polodrážky: bezfalcové

nosnosť: 100 kg

fréza ø: 24 mm

vložka: bezúdržbová technika klzného uloženia

uhol otvorenia: 180°

vhodný pre protipožiarnu ochranu: nie



obj. č.	materiál
102 265 340	zliatina/hliník s povrchovou úpravou, strieborná farba F1

72,- €



Upevňovacia platnička na obložkovú zárubňu pre TE 540 3D FZ

obj. č.	materiál
102 265 274	pozinkovaná oceľ

9,90 €

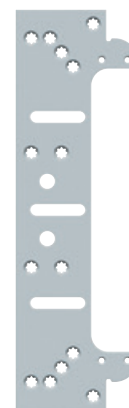



solido
Solido vinylová podlaha- kamenné dekory

Vinylový povrch s kefovanými pórmí, Twist Plus lakovaný. Široká doska s viacvrstvovou štruktúrou. Skosené hrany.

- Vrchná vrstva: 0,55 mm vinyl
- Nosný materiál: drevovláknitá doska so zníženým napučaním
- Podklad: korková protihluková izolácia

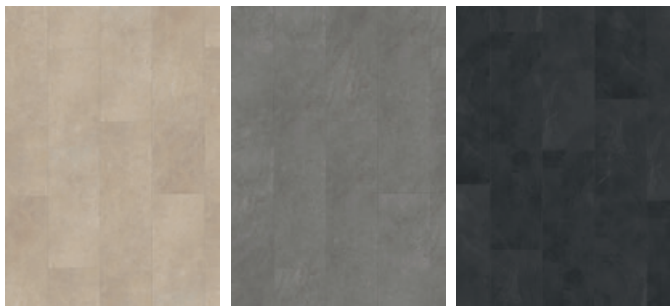
Inštalácia: spoj FIX, plávajúca podlaha bez lepenia, vhodná pre podlahové vykurovanie. Balená v kartóne a fólii. K dispozícii sú len celé balenia!

24,- €

obj. č.	dekor	úžitková vrstva mm	hrúbka mm	dĺžka mm	šírka mm	1 podlahová doska m ²	obsah podlahy / balík	obsah balíka m ²
111 720 953 •	kameň Tirari	0,55	10	1210	288	0,35	6	2,09
111 720 954 •	kameň Mojave	0,55	10	1210	288	0,35	6	2,09
111 720 955 •	kameň Karakum	0,55	10	1210	288	0,35	6	2,09

DONAU
**Posuvné dvere v sade
Modell Soft PICPL biele RAL 9016**

 od **369,- €**

séria: Soft-Standard Plus

obj. č.	druh dreva/ povrch	povrch	VRD šírka mm	VRD výška mm	dĺžka lišty mm	cena EUR
111 727 523	biely RAL 9016	CPL	820	2070	1700	369,00
111 727 524	biely RAL 9016	CPL	920	2070	2100	379,00



Pletená bunda tvar 1441

Pletený vzhľad v novej kombinácii materiálov. Melírovaný vzhľad.
Ponuka je platná do vyčerpania skladových zásob

hmotnosť: 300 g/m²
materiál: 100% Polyester

obj. č.	farba	veľkosť
101 169 983	tmavomodrá/čierna	M
101 169 984	tmavomodrá/čierna	L
101 169 985	tmavomodrá/čierna	XL
101 169 988	sivá/čierna	M
101 169 989	sivá/čierna	L
101 169 990	sivá/čierna	XL

35,- €



AKCIA
DO VYPREDANIA ZÁSOB!



Nohavice Iconiq 2340 antracitová/čierna

hmotnosť: 250 g/m²
materiál: 65% polyester / 35% bavlna

obj. č.	veľkosť	cena EUR
101 177 669	46	36,00
101 177 670	48	36,00
101 177 671	50	36,00
101 177 672	52	36,00
101 177 673	54	36,00
101 177 674	56	39,00
101 177 675	58	39,00



od **36,-** €



Bunda Iconiq 1140 antracitová/čierna

hmotnosť: 250 g/m²
materiál: 65% polyester / 35% bavlna

obj. č.	veľkosť
101 177 640	S
101 177 641	M
101 177 642	L
101 177 643	XL



39,- €

LED's work

Čelová lampa LED nabíjacia

Flexibilná, nabíjacia čelová lampa vám ponúka hands-free osvetlenie. Hlavná lampa má flexibilný COB, ktorý vytvára široký uhol vyžarovania 230°. Čelová lampa je vybavená druhým svetelným zdrojom na boku pre sústredenejší svetelný výstup. Chladné biele svetlo bez blikania s funkciou stmievania a núdzového svetla. Okrem toho je možné lampu vypnúť vlnovým senzorom na boku bez toho, aby ste sa ho dotkli. a jedno nabitie vydrží 3-8 hodín.

Rozsah dodávky: USB-C nabíjací kábel, balené v kartóne.

farba: čierna
svetelný tok (lumen): 300
spôsob ochrany: IP 44



obj. č.	doba svietenia h	hmotnosť g
101 190 349	do 8	79

IP 44 LED

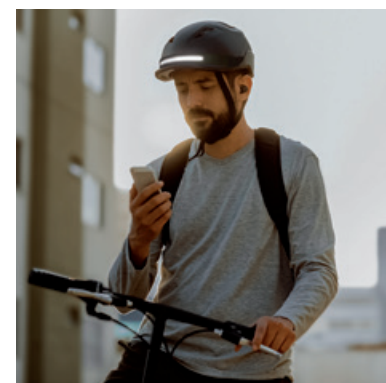

13,- €

Nedostupné uhly vykonané ľahko



**ZAÚJÍMAVÉ?
ZISTITE VIAC!**



Clamex P

Rozoberateľný nábytkový spoj
s rýchlym ukotvením P-System

- Uľahčuje každodenné úlohy
- Šetrí čas a peniaze
- Pripojenia pre všetky uhly

Lamello

Drážkovacia fréza Classic X

V prípade, ak nepracujete s externým odsávaním (vysávačom) použite pláteneé vrečko na prach s adaptérom

Rozsah dodávky: HW- drážkovacia fréza 100 x 4 x 22 mm, odsávací nátrubok 36 mm, uhlový doraz, nasúvacia ochranná platňa 4 mm, sada náradia, návod na obsluhu, **v systajneri.**



menovitý príkon: 850 W
voľnobežné otáčky: 10000 ot./min
fréza \varnothing max.: 100 mm
hĺbka frézovania: 20 mm
prípojenie odsávania \varnothing : 36 mm

obj. č.	hmotnosť kg
101 190 258	2.9

559,- €

Lamello

Drážkovacia fréza HW Z6

Vhodná pre drážkovacie frézy Lamello.

materiál: HW
vhodné pre: Classic C2 / C3 / X

obj. č.	vyhotovenie	rozmer mm
101 145 239	striedavé ozubenie Z6, bez náboja s dištančnou podložkou	100 x 4 x 22

**43,- €**

Lamello

Dorazový uholník

Dorazový uholník pre stabilizáciu drážkovacích frézok vo vertikálnej polohe.

Vhodné pre drážkovacie frézy Zeta, Top21 a Classic X.



obj. č.	typ
101 107 750	251044

89,- €

Lamello

Vrečko na prach k Zeta P2 / Top 21 / Classic X

obj. č.
101 198 839

35,- €

FESTOOL

2 x 18 V 5,0 Ah

Akumulátorová ponorná píla TSC 55 5,0 KEBI-Plus/XL

Rozsah dodávky: 2 Aku BP 18 Li 5,0 ASI, rýchlonabíjačka TCL 6 DUO, pilový kotúč WOOD FINE CUT HW WD42, priehľadné okienko, chránič proti vytrhaniu materiálu, vrecko na prach, imbusový kľúč SW 5, v **Systainer SYS3 M 437**.

AKCIA
DO VYPREDANIA ZÁSOB!

vyhotovenie: Li-Ion
napätie: 18 V / kapacita podľa IEC: 5 Ah
voľnobežné otáčky: 2650-3800/5200 ot./min
pilový kotúč ø: 160 mm
hĺbka rezu 45°: 43 mm
hĺbka rezu 90°: 55 mm
nastavenie sklonu: -1 - 47°
pripojenie odsávania ø: 27/36 mm
počet aku: 2 ks



darček
ToolBox SYS3 TB M 137

629,- €

obj. č.	hmotnosť kg
101 185 668	3.6

FESTOOL

18 V **POWERSELECT**

Akumulátorová priamočiara píla Carvex PSC 420 Li EB Basic

Bez akumulátora a nabíjačky.

Rozsah dodávky: 2 pilové listy, chránič proti vytrhaniu materiálu, **Systainer SYS 3 M 187**.

vyhotovenie: Li-Ion
napätie: 18 V
počet zdvihov pri voľnobehu: 1500-3800 ot./min
hĺbka rezu drevo: 120 mm
hĺbka rezu oceľ: 10 mm
hĺbka rezu neželezné kovy: 20 mm
počet aku: 0 ks



AKCIA
DO VYPREDANIA ZÁSOB!

266,- €

obj. č.	hmotnosť kg
101 189 124	2.4

FESTOOL

18 V 4,0 Ah

Energetická súpravaSYS 18V 2x4,0/TCL 6 DUO

Rozsah dodávky: 2x akumulátor BP 18 Li 4,0 HPC-ASI
rýchlonabíjačka TCL 6 DUO **Systainer SYS3 M 187**

vyhotovenie: Li-Ion
počet aku: 2 ks



259,- €

obj. č.	napätie V	kapacita podľa IEC Ah
101 199 435 •	18	4



Jednoručná svorka EZ 360

Mechanizmus otáčania o 360° umožňuje polohovanie rúčky okolo tela. 12-stupňová aretácia na bezpečné udržanie zvolenej polohy rúčky. Veľké upínacie plochy s odnímateľnými krytkami. Upínacia sila do 1 400 N. Ovládanie jednou rukou bez vynaloženia sily.



obj. č.	rozpätie mm	vyloženie/šírka mm	koľajnica mm	hmotnosť kg	cena EUR
101 179 620	150	80	18 x 5	0.82	23,00
101 179 621	300	80	18 x 5	0.93	25,00
101 179 622	450	80	18 x 5	1	27,00
101 179 623	600	80	18 x 5	1.1	29,00

od **23,-** €



Jednoručná svorka EZS

Prerobenie z upínania na rozťahovanie náradia pomocou integrovanej mechaniky v hornej časti bez použitia náradia. Ergonomická dvojzložková rukoväť z plastu.

Upínacia sila do 2000 N.

Vhodná pre drevo, plasty, citlivé materiály.



obj. č.	rozpätie mm	vyloženie/šírka mm	koľajnica mm	hmotnosť kg	cena EUR
101 190 335	150	80	19 x 6	0.72	22,00
101 190 336	300	80	19 x 6	0.8	24,00
101 190 337	450	80	19 x 6	0.91	26,00
101 190 338	600	80	19 x 6	1.03	29,00
101 190 339	900	80	19 x 6	1.25	33,00

od **22,-** €



Špirálový vrták DIN 338 RN HSS



obsah: 10 ks

upínanie: valcová stopka

vyhotovenie: uhol hrotu 118° a príbrúsenie kužeľového plášťa

obj. č.	vrták ø mm	celková dĺžka mm	cena EUR
101 104 415	3	61	1,90
101 104 417	4	75	2,90
101 104 418	4.5	80	2,90
101 104 419	5	86	3,30
101 104 421	6	93	3,60
101 104 425	8	117	6,90
101 104 429	10	133	11,00

od **1,90** €

solido

Diamantový deliaci kotúč Universal

Kvalitný deliaci kotúč s uzavretým rezným okrajom pre čisté rezy. Oblasť použitia: betón / prírodný kameň / stavebné materiály / umelý kameň.

materiál: diamant
výška obruby: 10 mm
počet otáčok max.: 12250 ot./min

obj. č. \varnothing mm hrúbka mm
101 125 104 125 2.2

8,90 €



Závitová tyč DIN 976 (predch. 975) metrový tovar - pozinkovaná oceľ 4.8

FE

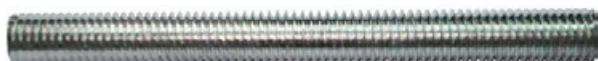

povrch: modro pozinkovaný

od **0,23** €

obj. č.	profil závitú	d1 mm	L mm	cena EUR
104 425 175	M	6	1000	0,23
104 425 176	M	8	1000	0,43
104 425 177	M	10	1000	0,60
104 425 178	M	12	1000	0,89
104 425 179	M	14	1000	1,30
104 425 180	M	16	1000	1,60

Šesťhranná matica DIN934 - 8, modro pozinkovaná oceľ

FE

Zodpovedá norme EN ISO 4032 s výnimkou M10/12/14/22.

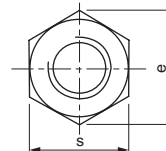
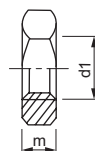

od **0,36** €

obj. č.	d1 mm	m max. mm	e min. mm	s mm	cena EUR
104 431 336	6	5	11.05	10	0,36
104 431 338	8	6.5	14.38	13	0,99
104 431 339	10	8	18.9	17	1,56
104 431 340	12	10	21.1	19	2,30
104 431 341	14	11	24.49	22	3,60
104 431 342	16	13	26.75	24	5,00

Podložka ISO7093-1 - 200HV, modro pozinkovaná oceľ

Plochá podložka, veľká bez skosenia.

FE

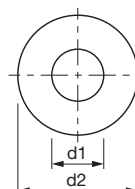

obj. č.	pre kábel \varnothing	d1 mm	d2 max. mm	s mm	cena EUR
104 441 493	M 6	6.4	18	1.6	0,89
104 441 495	M 8	8.4	24	2	1,99
104 441 496	M10	10.5	30	2.5	3,90
104 441 497	M12	13	37	3	7,90
104 441 498	M14	15	44	3	11,60
104 441 499	M16	17	50	3	13,90

od **0,89** € / 100 ks



Brúsna špongia Standard tvrdá

typ: Standard 7990 tvrdá

obj. č.	rozmer mm	zrornosť	farba
101 126 452	98 x 69 x 26	coarse (hrubá)	červená
101 126 453	98 x 69 x 26	medium (stredná)	oranžová
101 126 454	98 x 69 x 26	fine (jemná)	žltá

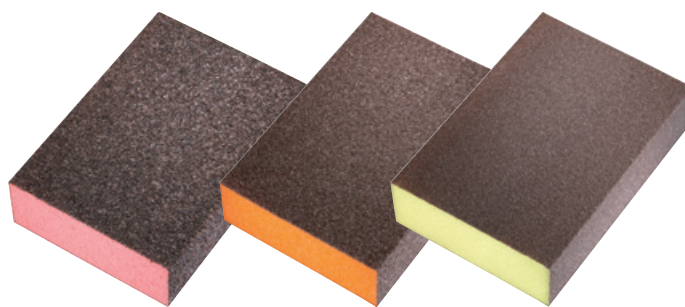

101 126 452

101 126 453

101 126 454

0,56 €



Brúsna špongia Soft

typ: 7991 soft

obj. č.	rozmer mm	zrornosť	farba
101 126 455	98 x 69 x 26	medium (stredná)	oranžová
101 126 456	98 x 69 x 26	fine (jemná)	žltá
101 126 457	98 x 69 x 26	super fine (super jemná)	zelená

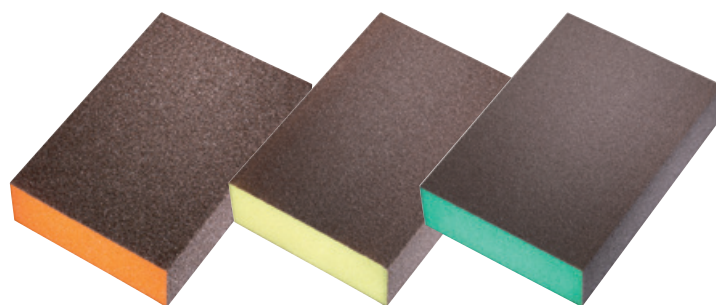

101 126 455

101 126 456

101 126 457

0,56 €



Brúsna špongia Flex

typ: 7983 Flex

obj. č.	rozmer mm	zrornosť	farba
101 126 461	120 x 98 x 13	medium (stredná)	oranžová
101 126 462	120 x 98 x 13	fine (jemná)	žltá
101 126 463	120 x 98 x 13	super fine (super jemná)	zelená

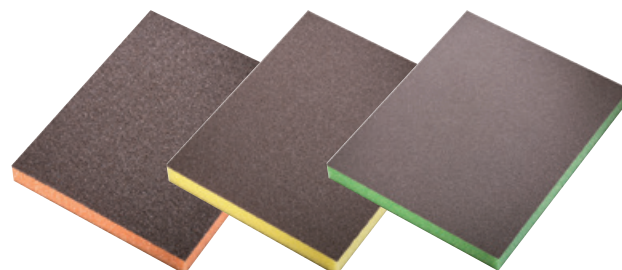

101 126 461

101 126 462

101 126 463

0,56 €



Brúsna špongia Softpad

Na brúsenie za mokra a sucha v ťažko prístupných miestach.

typ: 7979 soft

obj. č.	rozmer mm	zrornosť	farba
101 126 464	140 x 115 x 5	medium (stredná)	oranžová
101 126 465	140 x 115 x 5	fine (jemná)	žltá
101 126 466	140 x 115 x 5	super fine (super jemná)	zelená

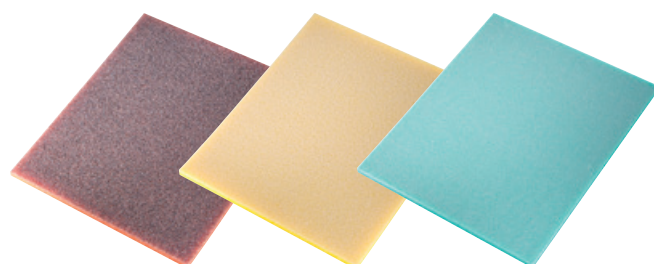

101 126 464

101 126 465

101 126 466

0,90 €



CELO
Fixings technology



Hmoždinka FX, nylon

Hmoždinka FX - ideálna hmoždinka s vysokými hodnotami držania pre všetky bežné stavebné diely. 4 násobné rozoprenie nylonovej hmoždinky pre najvyššie hodnoty držania. Poistka proti pretočeniu s pílovými zubmi zabraňuje pretáčaniu v otvore.



od **1,80** € / 100 ks

obj. č.	d mm	L mm	skrutky mm	vrták ø mm	hĺbka vrtania min. mm	farba	cena EUR
104 461 368	5	25	2,5 - 4	5	35	sivý	1,80
104 461 369	6	30	3,5 - 5	6	40	sivý	1,90
104 461 370	8	40	4,5 - 6	8	55	sivý	3,60
104 461 371	10	50	6 - 8	10	70	sivý	6,90
104 461 372	12	60	8 - 10	12	80	sivý	9,90

CELO
Fixings technology

Hmoždinka do sadrokartónu GKDZ, zinková zliatina

Samozávrtná hmoždinka do sadrokartónu GKDZ umožňuje veľmi rýchlu montáž do sadrokartónu, pretože nie je potrebné žiadne predvrtanie. Hmoždinka zo zinkovej zliatiny má ostrý hrot a ľahko sa prevrtá cez sadrokartón. GKDZ pre ľahké zaťaženie.



- vhodná na upevnenie v sadrokartóne
- rýchla montáž (bez predvrtania) ľahkých závaží
- ak je skrutka dlhšia ako hmoždinka, prejde jednoducho hrotom hmoždinky

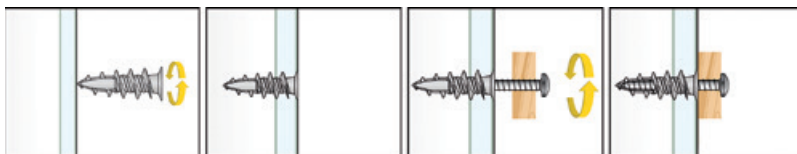

obj. č.	L mm	pre skrutky mm	hĺbka zaskrutkovania mm	hrúbka platne mm	pohon
104 461 483	37	4,5	19	9	PH2

13,- € / 100 ks



Abiron Spray-Kon čistič 1L

Špeciálny čistiaci prostriedok ideálny na čistenie a odmasťovanie nábytkových dosiek, HPL laminátov, PVC a ABS hrán, akrylových povrchov a ocele. Vďaka svojmu špeciálne vyvinutému zloženiu je bezpečný pre farby a plasty a po vyleštení nezanecháva stopy ani na lesklých čiernych povrchoch.

obj. č. obsah l
110 680 466 • 1



7,³⁰ €

NOVINKA v sortimente



Čistič ušľachtilej ocele SQ-260

Čistí, udržuje a chráni povrchy z ušľachtilej ocele. Ošetrované plochy možno ľahko vyčistiť bez trenia. Zostávajúci ochranný film odpuďzuje vodu.



obj. č. obsah ml
110 642 003 400

6,⁹⁰ €



Penový čistič SQ-250

Všestranný a výkonný čistič na báze peny ideálny na vnútorné vybavenie, nábytok, kuchyne, textilné povrchy a pre šetrné čistenie citlivých povrchov!



obj. č. obsah ml balenie
110 642 008 500 dóza

4,³⁰ €



Univerzálny sprej WD40

Univerzálny sprej na denné použitie.

- odhrdzovač
- mazací prostriedok
- sprej na kontakty
- čistič
- ochrana proti korózii



obj. č. obsah ml
110 660 106 400

7,⁹⁰ €



Mazivo na kovanie SQ-430

Ideálny na starostlivosť a údržbu okenného kovania, dverových kľučiek a pod.

- veľmi dobre príľnavý, transparentný vysoko účinný tuk s vysokou tlakovou zafarbitelnosťou
- výborná penetrácia



obj. č. obsah ml
110 661 202 150

3,- €

DUPLI-COLOR

Dupli-Color lakový sprej Prima

rýchloschnúci, nitro kombináčny farebný lak na báze akrylu pre mnohé aplikácie. Je vhodný na kovy, drevo, papier, kartón, sklo, textil, niektoré tvrdé plasty, ktoré sa dajú povrchovo upravovať a pod.

obj. č.	obsah ml	farba	RAL č.	poznámka
110 660 078	400	bezfarebný lesklý		lesklé
110 660 080	400	bezfarebný matný		matný
110 660 073	400	antracitovo sivá	7016	lesklé
110 660 068	400	hlboko čierna	9005	lesklé
110 660 075	400	hlboko čierna	9005	matný
110 660 071	400	čisto biela	9010	lesklé
110 660 076	400	čisto biela	9010	matný
110 660 072	400	biela	9016	lesklé

3,- €



Ponal

Ponal CONSTRUCT PU-LEIM polyuretánové lepidlo

Oblasti použitia:

na montážne lepenie, lepenie korpusov, škár, lepenie malých tvarov, plošné lepenie dreva a drevných surovín so savými materiálmi navzájom alebo s mnohými kovmi a plastmi (s výnimkou PE, PP, PTFE, PVC a podobných plastov).

Výhody produktu:

- polyuretánový prepolymer s vláknami
- pevnosť: skupina namáhania D4 podľa normy DIN EN 204
- teplota spracovania: min. 10 °C, max. 40 °C
- lepená škára priehľadná/nepriehľadná
- skladovateľnosť: 12 mesiacov
- otvorená doba: max. 10 minút

obj. č.	obsah g	farba	balenie
110 612 700	420	transparentná	fľaša

9,90 €



STA-PUT lepidlo v spreji



obj. č.	farba	obsah ml	balenie
110 680 341	biela	600	dóza

9,- €



CELO

Fixings technology

Injektážna malta polyester ResiFIX PYSF**Injektážna malta ResiFIX PYSF - pevné riešenie pre nepraskajúci betón.**

Injektážna malta ResiFIX PYSF je vaše riešenie schválené ETA pre náročné upevňovanie v neprasknutom betóne (možnosť 7) a murive (M8-M16) a mnohých ďalších stavebných materiáloch, ako sú pórobetón, plné a duté tvárnice z ľahkého betónu alebo vápenno-pieskové tehly.

Certifikáty:

- Európske technické posúdenie **možnosť 7 pre betón bez trhlín**
- Európske technické posúdenie pre murivo

materiál: polyester

doba na spracovanie: cca. 6 min. pri 20°C

poznámka: čas vytvrdzovania cca 45 minút pri 20°C

obj. č.	farba	obsah ml	balenie
110 614 041	sivá	300	kartuša

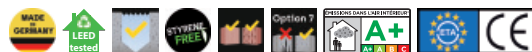
**5,90** €**CELO**

Fixings technology

Zmiešavač MD

Zmiešavač MD sa dá naskrutkovať na kartuše s injektážnou maltou ResiFIX a zabezpečuje optimálne premiešanie chemických zmesí pri vytlačení kartuše.



obj. č.	poznámka	vhodné pre
110 614 039	balenie 20	kartuše ResiFIX

0,69 €**CELO**

Fixings technology

Kovové sitko SH 1000

Kovové sitko SH 1000 - 1 m pre ResiFIX, individuálne skráteľné.

**6,-** €/m

obj. č.	d1 mm	L mm	vhodné pre závitovú tyč	vrták ø mm	cena EUR
104 461 415	12	1000	M6-M8	12	6,00
104 461 416	16	1000	M8-M12	16	6,90
104 461 417	22	1000	M12-M16	22	8,30





Schachermayer ponúka ALTENDORF GROUP

- nové stroje
- komplexný servis
- náhradné diely



Formátovacia píla WA 80

- Elektromotorické prestavenie výšky a naklonenie pílového kotúča 0-46° s digitálnym zobrazením
- Ovládací panel vo výške očí - horné ovládanie
- Dvojité pojazdový stôl
- Dĺžka pojazdového stola 3000 mm, vrátane plynulej aretácie
- CNC - paralelné pravítko



Technické údaje:

- dĺžka pojazdového stola: 2250/3000/3200/3400/3800/4300 mm *
- rezná dĺžka: 2150/2900/3100/3300/3700/4010 mm *
- pracovná výška stroja: 910 mm
- rezná šírka – paralelný doraz: 800 / 1000 / 1300 mm
- priemer pílového kotúča: 250/300/315/350/400/450 mm (bez nástroja predrezu)
- presah pílového kotúča 90°/45°: 50/33, 75/50, 82/56, 100/70, 125/87, 150/103 mm (bez nástroja predrezu) *
- pripojenie odsávania: 1 x 80 mm, 1 x 120 mm
- upínanie hlavného pílového kotúča: Systém AKE
- hmotnosť: od 1000 kg

* podľa špecifikácie stroja



Olepovačka hrán F4

F-SERIE next

Kto potrebuje kompletne opracovať hrany na priestorovo úspornej dĺžke 4 m mal by ste sa rozhodnúť pre Hebrock F4. Už v štandarde má technológiu predfrézovania, opracovanie rohov a plošnú cidlinu. Vďaka integrovanému zariadeniu na výmenu lepidla je dokonca možné spracovanie PUR lepidla. Na dokončenie hrán je voliteľne k dispozícii rádiusová cidlina.

Technické údaje:

- hrúbka hrany: 3 mm
- úber predfrézu: 2 mm
- hrúbka obrobku: min. / max. 8 – 50 mm
- obrobok dĺžka / šírka: min. 180 mm / min. 80 mm
- nahriatie na pracovnú teplotu: cca 3,5 min
- pracovná výška: 850 mm
- pripojenie odsávania: 1 x 140 mm
- elektrické pripojenie: 400 V / 3 Ph/ 50 Hz
- rozmery stroja DxŠxV: 4050 x 1450 x 1500 mm
- hmotnosť: 840 kg



KÜBLER ICONIQ
MAKE IT WORK.



INSPIRED BY YOUR JOB.



Schachermayer spol. s r.o.

Pestovateľská 12
821 04 Bratislava
Telefón +421 2 4820 2700
info@schachermayer.sk

Otváracie hodiny

Po-Št 7.30-17.00
Piatok 7.30-12.30

Zahraničné pobočky

Rakúsko - Maďarsko - Česká republika - Slovinsko -
Chorvátsko - Poľsko - Bosna&Herzegovina -
Rumunsko - Srbsko - Taliansko - Čierna Hora - Nemecko

Stolársky Express
2/2024



www.schachermayer.sk
e-mail: info@schachermayer.sk